



SEIFOMAT®  
SEIFENSPENDER

**KATALOG**



## WASCHTISCHARMATUREN

### Einhebelmischer



**Bestell-Nr.**

10150002

**Typ**

Pure Einhebelmischer  
mit Click-Clack-Ventil



**Bestell-Nr.**

10150003

**Typ**

Pure Exquisit Einhebelmischer  
mit Click-Clack-Ventil



**Bestell-Nr.**

10150001

**Typ**

Square Einhebelmischer mit  
Click-Clack-Ventil



## WASCHTISCHSEIFENSPENDER

### Seifomat® Pure



|                      |                  |
|----------------------|------------------|
| <b>Bestell-Nr.</b>   | 12080511         |
| <b>Typ</b>           | Seifomat® Pure * |
| <b>Bezeichnung</b>   | SPC3             |
| <b>Auslauf in mm</b> | 95 x 18          |



|                      |                        |
|----------------------|------------------------|
| <b>Bestell-Nr.</b>   | 12080512               |
| <b>Typ</b>           | Seifomat® Pure Steel * |
| <b>Bezeichnung</b>   | SPS3                   |
| <b>Auslauf in mm</b> | 95 x 18                |



|                      |                       |
|----------------------|-----------------------|
| <b>Bestell-Nr.</b>   | 12080514              |
| <b>Typ</b>           | Seifomat® Pure Slim * |
| <b>Bezeichnung</b>   | SP3S                  |
| <b>Auslauf in mm</b> | 90 x 9                |

### Seifomat® Square



|                      |                    |
|----------------------|--------------------|
| <b>Bestell-Nr.</b>   | 12080318           |
| <b>Typ</b>           | Seifomat® Square * |
| <b>Bezeichnung</b>   | SF318              |
| <b>Auslauf in mm</b> | 80 eckig           |

\* Bitte Behälter separat bestellen.



## Seifomat Nova®

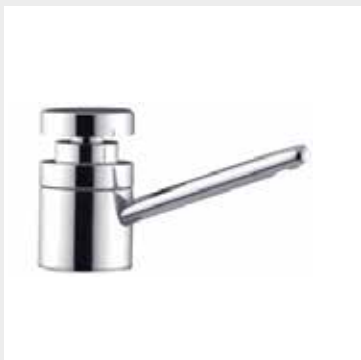

|                      |                  |
|----------------------|------------------|
| <b>Bestell-Nr.</b>   | 12080201         |
| <b>Typ</b>           | Seifomat Nova® * |
| <b>Bezeichnung</b>   | SN30             |
| <b>Auslauf in mm</b> | 90 x 9           |



|                      |                  |
|----------------------|------------------|
| <b>Bestell-Nr.</b>   | 12080207         |
| <b>Typ</b>           | Seifomat Nova® * |
| <b>Bezeichnung</b>   | SN50             |
| <b>Auslauf in mm</b> | 130 x 9          |

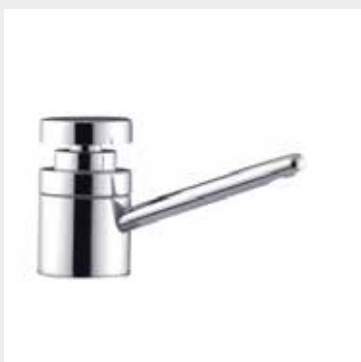

|                      |                       |
|----------------------|-----------------------|
| <b>Bestell-Nr.</b>   | 12080230              |
| <b>Typ</b>           | Seifomat Nova KIGA® * |
| <b>Bezeichnung</b>   | KIGA                  |
| <b>Auslauf in mm</b> | 90 x 9                |



|                      |   |
|----------------------|---|
| <b>Bestell-Nr.</b>   | 12080212                                  |
| <b>Typ</b>           | Seifomat Nova Steel®<br>(Edelstahl 316) * |
| <b>Bezeichnung</b>   | ST30                                      |
| <b>Auslauf in mm</b> | 90 x 10                                   |

\* Bitte Behälter separat bestellen.



**Bestell-Nr.** 12080211  
**Typ** Seifomat Nova Steel®/2 (Edelstahl 316) \*  
**Bezeichnung** ST30/2  
**Auslauf in mm** 90 x 10



**Bestell-Nr.** 12080223  
**Typ** Seifomat Nova® Exquisit \*  
**Bezeichnung** SN323  
**Auslauf in mm** 130 x 9



**Bestell-Nr.** 12080214  
**Typ** Seifomat Nova Steel®/2 Exquisit  
(Edelstahl 316) \*  
**Bezeichnung** ST323  
**Auslauf in mm** 130 x 10

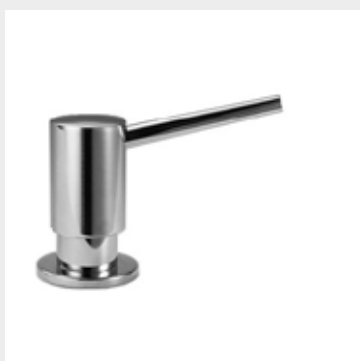

**Bestell-Nr.** 12080121  
**Typ** Seifomat Nova Piccolo® 71 \*  
**Bezeichnung** SD 71 K  
**Auslauf in mm** 70 x 7

(für den Hausgebrauch und Desinfektionsmittel geeignet)

\* Bitte Behälter separat bestellen.



## Seifomat Safe®



|                      |                            |
|----------------------|----------------------------|
| <b>Bestell-Nr.</b>   | 12080701                   |
| <b>Typ</b>           | Seifomat Safe Frankfurt® * |
| <b>Bezeichnung</b>   | SF50                       |
| <b>Auslauf in mm</b> | 95 x 12                    |

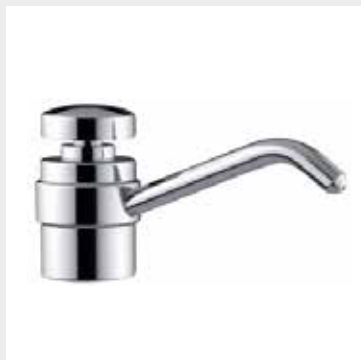

|                      |                  |
|----------------------|------------------|
| <b>Bestell-Nr.</b>   | 12080601         |
| <b>Typ</b>           | Seifomat Safe® * |
| <b>Bezeichnung</b>   | SF51             |
| <b>Auslauf in mm</b> | 130 gebogen      |

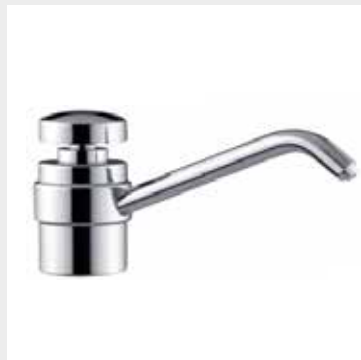

|                      |                  |
|----------------------|------------------|
| <b>Bestell-Nr.</b>   | 12080617         |
| <b>Typ</b>           | Seifomat Safe® * |
| <b>Bezeichnung</b>   | SF52             |
| <b>Auslauf in mm</b> | 200 gebogen      |

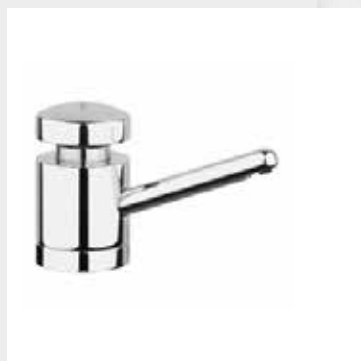

|                      |                        |
|----------------------|------------------------|
| <b>Bestell-Nr.</b>   | 12080801               |
| <b>Typ</b>           | Seifomat Super Safe® * |
| <b>Bezeichnung</b>   | SF60                   |
| <b>Auslauf in mm</b> | 90 x 12                |

\* Bitte Behälter separat bestellen.

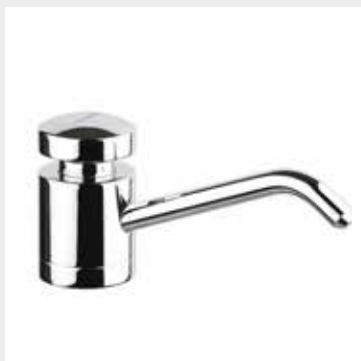

**Bestell-Nr.** 12080802  
**Typ** Seifomat Super Safe® 130 \*  
**Bezeichnung** SF63  
**Auslauf in mm** 130 gebogen

Seifomat de Luxe®



**Bestell-Nr.** 12080301  
**Typ** Seifomat de Luxe® \*  
**Bezeichnung** SL10  
**Auslauf in mm** Gussauslauf 90



**Bestell-Nr.** 12080401  
**Typ** Seifomat de Luxe® \*  
**Bezeichnung** SL20  
**Auslauf in mm** 90 x 12

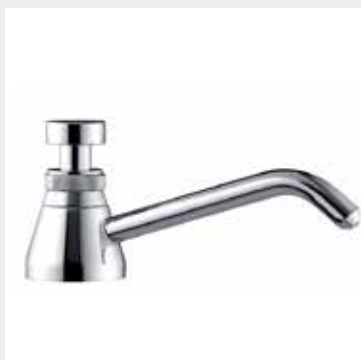

**Bestell-Nr.** 12080421  
**Typ** Seifomat de Luxe® \*  
**Bezeichnung** SL21  
**Auslauf in mm** 130 gebogen

\* Bitte Behälter separat bestellen.



### Seifomat® Trend



|                      |                   |
|----------------------|-------------------|
| <b>Bestell-Nr.</b>   | 12750001          |
| <b>Typ</b>           | Seifomat® Trend * |
| <b>Bezeichnung</b>   | SSTC              |
| <b>Auslauf in mm</b> | 90 x 9            |



|                      |                         |
|----------------------|-------------------------|
| <b>Bestell-Nr.</b>   | 12750002                |
| <b>Typ</b>           | Seifomat® Trend Steel * |
| <b>Bezeichnung</b>   | SSTS                    |
| <b>Auslauf in mm</b> | 90 x 10                 |

### Seifomat Air & Ship®



|                      |                        |
|----------------------|------------------------|
| <b>Bestell-Nr.</b>   | 12080140               |
| <b>Typ</b>           | Seifomat Air & Ship® * |
| <b>Bezeichnung</b>   | AS                     |
| <b>Auslauf in mm</b> | 90 x 9                 |



\* Bitte Behälter separat bestellen.



## Seifomat Universal®



|                      |                                      |
|----------------------|--------------------------------------|
| <b>Bestell-Nr.</b>   | 12404011                             |
| <b>Typ</b>           | Seifomat Universal® Knopf Halbrund * |
| <b>Bezeichnung</b>   | 404/01/10                            |
| <b>Auslauf in mm</b> | 90 x 12                              |



|                      |                                      |
|----------------------|--------------------------------------|
| <b>Bestell-Nr.</b>   | 12404012                             |
| <b>Typ</b>           | Seifomat Universal® Knopf Halbrund * |
| <b>Bezeichnung</b>   | 404/01/13                            |
| <b>Auslauf in mm</b> | 130 gebogen                          |



|                      |                                      |
|----------------------|--------------------------------------|
| <b>Bestell-Nr.</b>   | 12404014                             |
| <b>Typ</b>           | Seifomat Universal® Knopf Halbrund * |
| <b>Bezeichnung</b>   | 404/01/15                            |
| <b>Auslauf in mm</b> | 150 x 12                             |



|                      |                                  |
|----------------------|----------------------------------|
| <b>Bestell-Nr.</b>   | 12404021                         |
| <b>Typ</b>           | Seifomat Universal® Knopf Safe * |
| <b>Bezeichnung</b>   | 404/02/10                        |
| <b>Auslauf in mm</b> | 90 x 12                          |

\* Bitte Behälter separat bestellen.



**Bestell-Nr.** 12404022  
**Typ** Seifomat Universal® Knopf Safe \*  
**Bezeichnung** 404/02/13  
**Auslauf in mm** 130 gebogen



**Bestell-Nr.** 12404024  
**Typ** Seifomat Universal® Knopf Safe \*  
**Bezeichnung** 404/02/15  
**Auslauf in mm** 150 x 12



**Bestell-Nr.** 12404031  
**Typ** Seifomat Universal® Knopf Exquisit \*  
**Bezeichnung** 404/03/10  
**Auslauf in mm** 90 x 12



**Bestell-Nr.** 12404032  
**Typ** Seifomat Universal® Knopf Exquisit \*  
**Bezeichnung** 404/03/13  
**Auslauf in mm** 130 gebogen



\* Bitte Behälter separat bestellen.



Seifomat Exquisit®

**Bestell-Nr.** 12404034  
**Typ** Seifomat Universal® Knopf Exquisit \*  
**Bezeichnung** 404/03/15  
**Auslauf in mm** 150 x 12

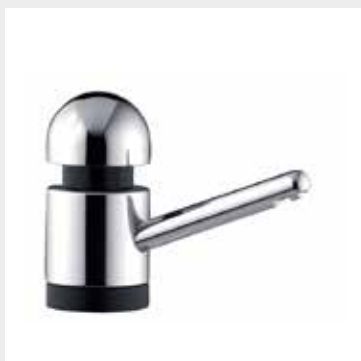

**Bestell-Nr.** 12080901  
**Typ** Seifomat Exquisit® \*  
**Bezeichnung** S310  
**Auslauf in mm** 90 x 12



**Bestell-Nr.** 12080930  
**Typ** Seifomat Exquisit® \*  
**Bezeichnung** S313  
**Auslauf in mm** 130 gebogen



**Bestell-Nr.** 12080323  
**Typ** Seifomat Exquisit® (Höhe 220 mm) \*  
**Bezeichnung** S323  
**Auslauf in mm** 150 x 12



\* Bitte Behälter separat bestellen.



|                      |                                    |
|----------------------|------------------------------------|
| <b>Bestell-Nr.</b>   | 12080327                           |
| <b>Typ</b>           | Seifomat Exquisit® (Höhe 260 mm) * |
| <b>Bezeichnung</b>   | S327                               |
| <b>Auslauf in mm</b> | 150 x 12                           |



Alle Waschtischseifenspender werden ohne Seifenbehälter ausgeliefert. Diese müssen zusätzlich bestellt werden. Bei Bestellung von Seifenspendern fügen Sie bitte die Angabe der gewünschten Behältergröße bei. Siehe Zubehör.

\* Bitte Behälter separat bestellen.



## Seifomat® Wandseifenspender



|                    |  |
|--------------------|--|
| <b>Bestell-Nr.</b> | 12080150                                   |
| <b>Typ</b>         | Seifomat Air & Ship®<br>Wandmodell Druck * |
| <b>Bezeichnung</b> | AS W D, Seifengeberventil                  |



|                    |  |
|--------------------|--|
| <b>Bestell-Nr.</b> | 12080155                                       |
| <b>Typ</b>         | Seifomat Air & Ship®<br>Wandmodell Ansaugend * |
| <b>Bezeichnung</b> | AS W A, Seifengeberventil                      |



|                    |  |
|--------------------|--|
| <b>Bestell-Nr.</b> | 12080292                                     |
| <b>Typ</b>         | Seifomat® VARIS für die Ecke<br>ca. 450 ml * |
| <b>Bezeichnung</b> | VARIS E, Wandseifenspender                   |



|                    |  |
|--------------------|--|
| <b>Bestell-Nr.</b> | 12080293                                     |
| <b>Typ</b>         | Seifomat® VARIS für die Wand<br>ca. 450 ml * |
| <b>Bezeichnung</b> | VARIS W, Wandseifenspender                   |

\* Bitte Behälter separat bestellen.

## ZUBEHÖR

### Behälter für Seifenspender

| <b>Bestell-Nr.</b> | <b>Typ</b>                                   | <b>Bezeichnung</b> |
|--------------------|--|--------------------|
| 14635600           | Behälter 250 ml                              | F 025              |
| 14635611           | Behälter 500 ml                              | F 050              |
| 14635633           | Behälter 1.000 ml                            | F 100              |
| 14635400           | Behälter 250 ml, mit Membrane                | MF 025             |
| 14635411           | Behälter 500 ml, mit Membrane                | MF 050             |
| 14635433           | Behälter 1.000 ml, mit Membrane              | MF 100             |
| 14635511           | Edelstahlbehälter 450 ml, mit Überwurfmutter | EF 045             |

| <b>Bestell-Nr.</b> | <b>Typ</b>                           | <b>Bezeichnung</b> |
|--------------------|--------------------------------------|--------------------|
| 12080222           | Unterlegscheiben ½" x Ø 50 Chrom     | US 50              |
| 12080224           | Unterlegscheiben ½" x Ø 60 Chrom     | US 60              |
| 12080225           | Unterlegscheiben ½" x Ø 50 Edelstahl | US 50 M            |

| <b>Bestell-Nr.</b> | <b>Typ</b>  | <b>Bezeichnung</b> |
|--------------------|---|--------------------|
| 15999903           | Abfüllvorrichtung passend für 5 kg / 10 kg Kanister |                    |
| 14635807           | Fülltrichter mit Entlüftungsrippen                  | FT                 |
| 14639965           | Zentralversorgung f. 2. Seifomat (Zuleitung)        |                    |
| 14663623           | Halterung für 5 kg Kanister in Edelstahl            |                    |

Bei Ausstattung mehrerer Seifenspender mit einer Zentralversorgung dürfen nur Originalteile von Seifomat® verwendet werden. Bei Verwendung selbst gestalteter Zentralversorgungen entfällt die Garantieleistung bei Funktionsstörungen. Bitte beachten Sie dabei auch die Montage- und Inbetriebnahmeanleitungen sowie die Nachfüllvorschriften. Alle Teile, die dem normalen Verschleiß unterliegen (O-Ringe, Membranen, Schlüsseldichtungen), sind von der Garantieleistung ausgeschlossen.

## SEIFEN



| Bestell-Nr. | Typ                                    | Bezeichnung |
|-------------|--|-------------|
| 15999911    | Seifomild Seifencreme 0,5 ltr. Flasche | SC050       |
| 15999901    | Seifomild Seifencreme 1 ltr. Flasche   | SC100       |
| 15999904    | Seifomild Seifencreme 5 ltr. Kanister  | SC500       |
| 15999907    | Seifomild Seifencreme 10 ltr. Kanister | SC1000      |

**seifomild**<sup>®</sup>  
Seifencreme für Seifomat Seifenspender

**Seife:** Ausschließlich flüssige Cremeseife, Spülmittel, Shampoo usw. für den privaten Gebrauch verwenden (also keine industrielle Seife). Wir empfehlen unsere **Seifencreme Seifomild**<sup>®</sup>; diese Seifencreme ist speziell entwickelt für die Verwendung in Seifenspendern. Sie ist dezent mit einem angenehmen Duft parfümiert, **dermatologisch getestet, frei von Natriumchlorid**, ist kosmetisch mild für die Haut, DIN geprüft und biologisch abbaubar.

Hinweis: Vor allem industrielle Handreiniger, natürliche (organische) Flüssigseifen und Mittel mit einem hohen Gehalt desinfizierender Bestandteile können zu einem schnelleren Verschleiß des Pumpenmechanismus führen. Das Reinigungsprodukt darf auf keinen Fall Scheuermittel und/oder Lösungsmittel enthalten. Befragen Sie im Zweifelsfall den Lieferanten des Reinigungsproduktes.

Globale Richtlinien für Flüssigseifen usw.:

pH : 6 - 7,5 Komplexbilder  
 Parfums : < 1% (EDTA, NTA)  
 Pflanzliche Öle : < 1% Optimale  
 Tierische Fette : < 1% Viskosität (20°) : 700 -3000 mPa·s  
 Seifomild Seifencreme: 1500-2000 mPa·s

## ERSATZTEILE



Innengarnituren/Pumpen

### Bestell-Nr. Typ

|          |   |
|----------|---|
| 14279957 | Revisionsatz 12-tlg. (02, 03, 04, 06, 07, 09, 10, 11, 12, 13, 14, 15)       |
| 14279981 | Revisionsatz KIGA 12-tlg. (02, 03, 04, 06, 07, 09, 10, 11, 12, 13, 14, 15)  |
| 14279990 | Revisionsatz Steel 12-tlg. (02, 03, 04, 06, 07, 09, 10, 11, 12, 13, 14, 15) |
| 14279968 | Revisionsatz 8-tlg. (03, 04, 06, 07, 10, 11, 12, 13)                        |
| 14279970 | Revisionsatz Trend  |
| 12089301 | Innengarnitur für Seifomat de Luxe®   |
| 12089601 | Innengarnitur für Seifomat Safe®, Super Safe®, Universal® Knopf Safe        |
| 12089201 | Innengarnitur für Seifomat Nova®  |
| 12089230 | Innengarnitur für Seifomat Nova KIGA®                                       |
| 12089223 | Innengarnitur für Seifomat Nova® SN323                                      |
| 12089212 | Innengarnitur für Seifomat Nova Steel®, Pure Steel                          |
| 12089211 | Innengarnitur für Seifomat Nova Steel/2®                                    |
| 12089214 | Innengarnitur für Seifomat Nova Steel/2® ST323                              |
| 12089901 | Innengarnitur für Seifomat Exquisit® 310/313/323/327, Universal® Knopf Rund |
| 12089902 | Innengarnitur für Seifomat Universal® Knopf Halbrund                        |
| 12089511 | Innengarnitur für Seifomat® Pure  |
| 12089514 | Innengarnitur für Seifomat® Pure Slim                                       |
| 12089318 | Innengarnitur für Seifomat® Square  |
| 12089120 | Innengarnitur für Seifomat SD 71 K® ohne Kopf                               |
| 12089140 | Innengarnitur für Air und Ship® Wandmodell Ansaugend                        |
| 12089141 | Innengarnitur für Air und Ship® Wandmodell Druck                            |
| 12089291 | Innengarnitur für Varis®  |
| 12089142 | Innengarnitur für Air und Ship® Standmodell                                 |



## ERSATZTEILE

| <b>Bestell-Nr.</b> | <b>Typ</b>  |
|--------------------|---|
| 12759001           | Pumpenkopf Seifomat® Trend  |
| 12759002           | Pumpenkopf Seifomat® Trend Steel  |
| 14637016           | Druckknopf Nova, Pure   |
| 14607020           | Druckknopf Nova Steel, Nova Steel/2, Pure Steel                         |
| 14637013           | Druckknopf Nova KIGA  |
| 14661437           | Druckknopf de Luxe  |
| 14637017           | Druckknopf Safe   |
| 14636014           | Druckknopf Exquisit   |
| 14637015           | Druckknopf Universal Halbrund   |
| 14637014           | Druckknopf Pure Slim  |
| 14637020           | Druckknopf Air und Ship   |
| 14607021           | Druckknopf Square   |
| 14635092           | Flaschenmutter mit Membrane   |
| 14636236           | Auslaufdüse für Seifomat de Luxe  |
| 14636050           | Leitung pro 100 cm  |
| 14636000           | Sechskantschlüssel 3 mm   |
| 14600000           | Befestigungssatz: Flaschenmutter mit Membrane, Gegenmutter, Abdichtring |
| 12080294           | Befestigung f. VARIS Ecke   BVE   |
| 12080295           | Befestigung f. VARIS Wand   BVW   |
| 12080297           | Kunststoffdeckel schwarz für Varis                                      |

Ab 500,00 € Nettowarenwert erfolgt die Lieferung franko. Für Sondermodelle oder Sonderfarben können wir keine Auftragsannulierung oder spätere Rückgabe akzeptieren.

Im Übrigen gelten die allgemeinen Lieferungs- und Zahlungsbedingungen der Fritz Ostermann GmbH. Änderungen und Irrtümer vorbehalten.

Alle in dieser Preisliste gedruckten Preise sind Nettopreise und verstehen sich zuzüglich der gesetzlichen Mehrwertsteuer.



EXPLOSIONSZEICHNUNGEN

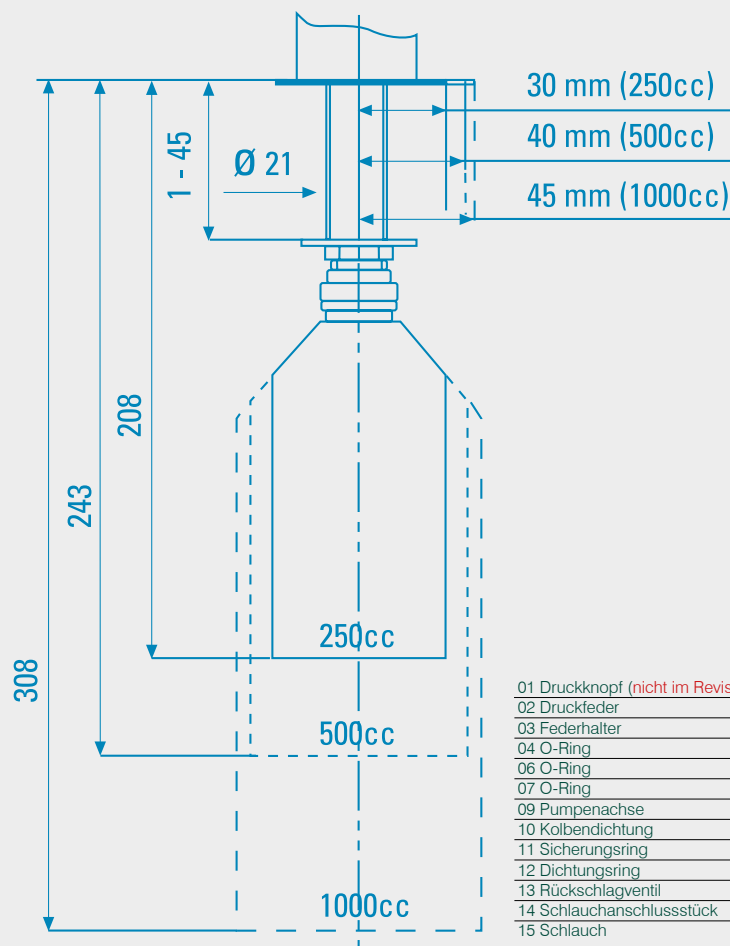

|   | Revisionsatz 8-teilig | Revisionsatz 12-teilig |
|---|-----------------------|------------------------|
| 01 Druckknopf (nicht im Revisionsatz enthalten) |                       |                        |
| 02 Druckfeder                                   |                       | ●                      |
| 03 Federhalter                                  | ●                     | ●                      |
| 04 O-Ring                                       | ●                     | ●                      |
| 06 O-Ring                                       | ●                     | ●                      |
| 07 O-Ring                                       | ●                     | ●                      |
| 09 Pumpenachse                                  |                       | ●                      |
| 10 Kolbendichtung                               | ●                     | ●                      |
| 11 Sicherungsring                               | ●                     | ●                      |
| 12 Dichtungsring                                | ●                     | ●                      |
| 13 Rückschlagventil                             | ●                     | ●                      |
| 14 Schlauchanschlussstück                       |                       | ●                      |
| 15 Schlauch                                     |                       | ●                      |

Explosionszeichnung einer Innengarnitur

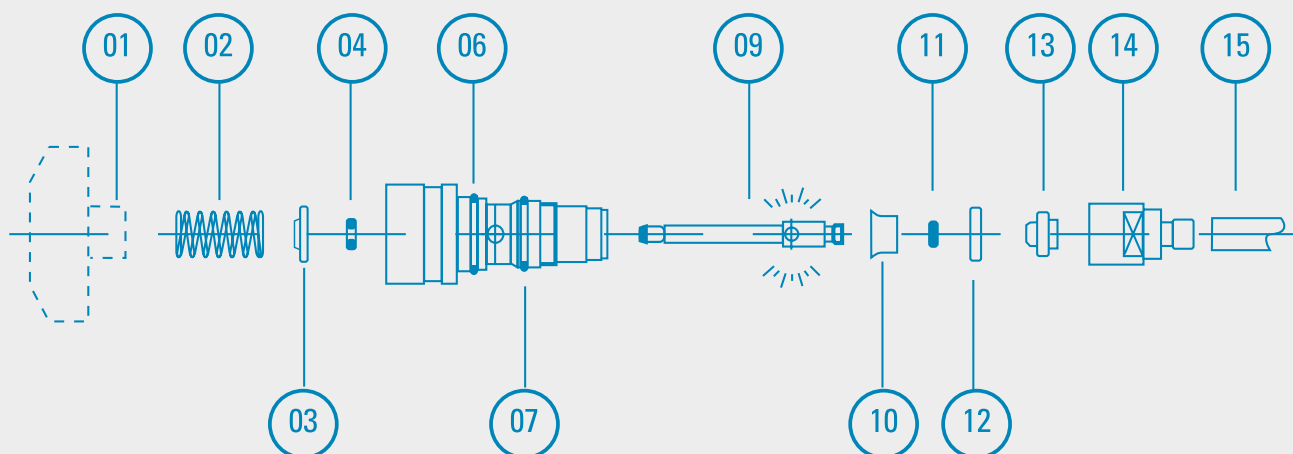

## TECHNISCHE DATEN Seifomat® Seifenspender

| Modell   | de Luxe<br>SL 10 | de Luxe<br>SL 20<br>SL 21 | Safe<br>SF 50<br>SF 51<br>SF 52 | Exquisit<br>S 310 S 323<br>S 313 S 327* |                   | Nova Pic.<br>SD 71 K | Nova<br>SN 30<br>ST 30<br>KIGA<br>SN 50<br>SN323*<br>ST323* | Super<br>Safe<br>SF 60<br>SF 63 | Air & Ship | Square  | Pure<br>SPC 3<br>SPS 3<br>SP3 S* | Universal<br>404/01/...<br>404/02/...<br>404/03/... | Trend<br>SSTC<br>SSTS |
|--|------------------|---------------------------|---------------------------------|---|-------------------|----------------------|---|---------------------------------|------------|---------|----------------------------------|---|-----------------------|
| <b>Höhe<br/>in mm</b>                                  | 62               | 68                        | 80                              | 90                                      | 220               | 66                   | 62  | 75                              | 69         | 110     | 102                              | 01*115<br>02*105<br>03*120                          | 85                    |
| <b>Durchmesser<br/>Druckknopf<br/>in mm</b>            | 27               | 27                        | 45                              | 45                                      | 45                | 30                   | 38  | 45                              | 25         | 30      | 38<br>32*                        | 45  | 30                    |
| <b>Durchmesser<br/>Korpus<br/>in mm</b>                | 43               | 43                        | 49                              | 45                                      | 45                | 50                   | 38  | 45                              | 32         | 30      | 38<br>32*                        | 45  | 30                    |
| <b>Gewicht<br/>ca.</b>                                 | 0,5 kg           | 0,5 kg                    | 1,1 kg                          | 0,9 kg                                  | 1,9 kg<br>2,5 kg* | 0,3 kg               | 0,5 kg<br>1,4 kg*   | 0,9 kg                          | 0,35 kg    | 0,9 kg  | 0,9 kg<br>0,7 kg*                | 01*1,19 kg<br>02*1,15 kg<br>03*1,22 kg              | 0,5 kg                |
| <b>Maximum<br/>Arbeitsplatten<br/>Stärke<br/>in mm</b> | 30               | 40                        | 40                              | 40                                      | 40                | 30                   | 40  | 40                              | 40         | 40      | 40                               | 40  | 40                    |
| <b>Lochbohrung<br/>in mm</b>                           | 21 - 32          | 21 - 32                   | 21 - 32                         | 21 - 32                                 | 21 - 32           | 21 - 32              | 21 - 32   | 21 - 32                         | 21 - 32    | 21 - 27 | 21 - 27                          | 21 - 32   | 21 - 32               |
| <b>Auslauf<br/>Ausladung</b>                           |                  |                           |                                 |   |                   |                      |   |                                 |            |         |                                  |   |                       |
| 70 mm  |                  |                           |                                 |   |                   |                      |   |                                 |            |         |                                  |   |                       |
| 90 mm  | ●                | ●                         | ●                               | ●                                       |                   |                      | ●   | ●                               | ●          | ●       | ●*                               | ●   | ●                     |
| 100 mm   |                  |                           |                                 |   |                   |                      |   |                                 |            |         | ●                                |   |                       |
| 130 mm   |                  | ●                         | ●                               | ●                                       |                   |                      | ●   | ●                               |            |         |                                  | ●   |                       |
| 150 mm   |                  |                           |                                 |   | ●                 |                      |   |                                 |            |         |                                  |   |                       |
| 200 mm   |                  |                           | ●                               |   |                   |                      |   |                                 |            |         |                                  | ●   |                       |
| <b>Sonderlängen<br/>auf Anfrage</b>                    |                  | ●                         | ●                               | ●                                       |                   |                      | ●   | ●                               | ●          |         | ●                                |   | ●                     |
| <b>Schaftgewinde<br/>1/2"AG</b>                        | ●                | ●                         | ●                               | ●                                       | ●                 | ●                    | ●   | ●                               | ●          | ●       | ●                                | ●   | ●                     |

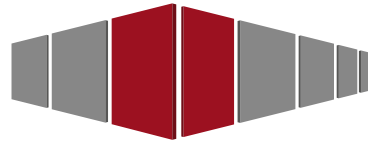

Fritz Ostermann GmbH

Gottlieb-Daimler Str. 24  
59439 Holzwickede

Fon +49 (0) 2301-91940-0  
Fax +49 (0) 2301-91940-20

Montag bis Donnerstag:  
7.30 bis 16.00 Uhr  
Freitag:  
7.30 bis 13.00 Uhr

[info@seifomat.de](mailto:info@seifomat.de)  
[www.seifomat.de](http://www.seifomat.de)



Abb. Einhebelmischer Pure  
mit Seifomat® Pure Slim